



## Vorsichtsmaßnahmen/Fehler :

Bitte schützen Sie Ihre Anlage vor Erschütterungen

Bitte reinigen Sie alle Komponenten mit einem Bauwolltuch (keine Chemikalien)

Es kann zu Bildverzerrungen kommen wenn andere elektrische Geräte zu nah sind

Bitte schützen Sie alle Geräte vor Feuchtigkeit zu hohen Temperaturen und Staub

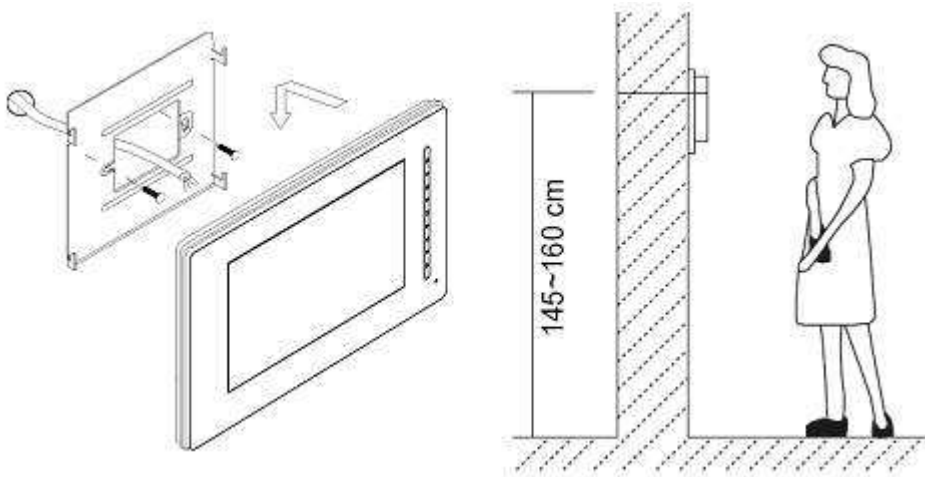

Befestigen Sie den Monitor in einer Höhe von ca. 160 cm um eine optimale Sicht auf den Monitor zu gewährleisten. Befestigen Sie die mitgelieferte Halteplatte mit den Schrauben an der Wand und hängen Sie den Monitor ein.

## Innenmonitor Teile und Funktionen

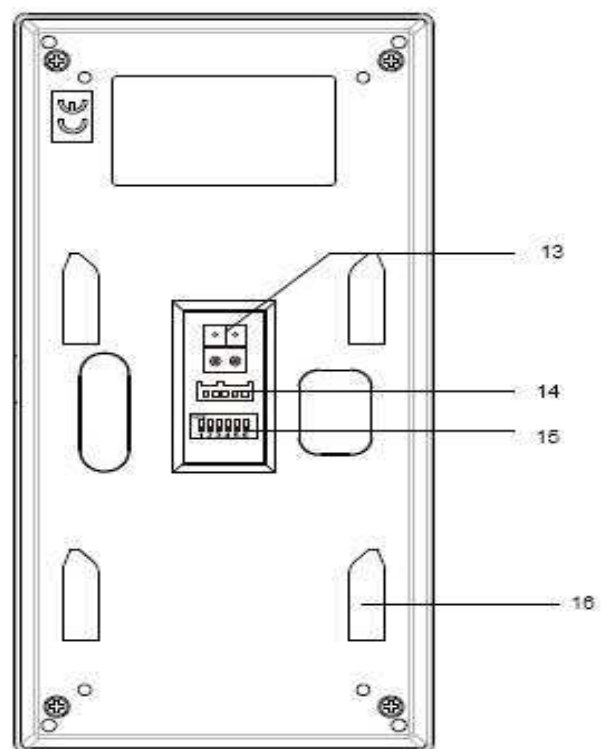
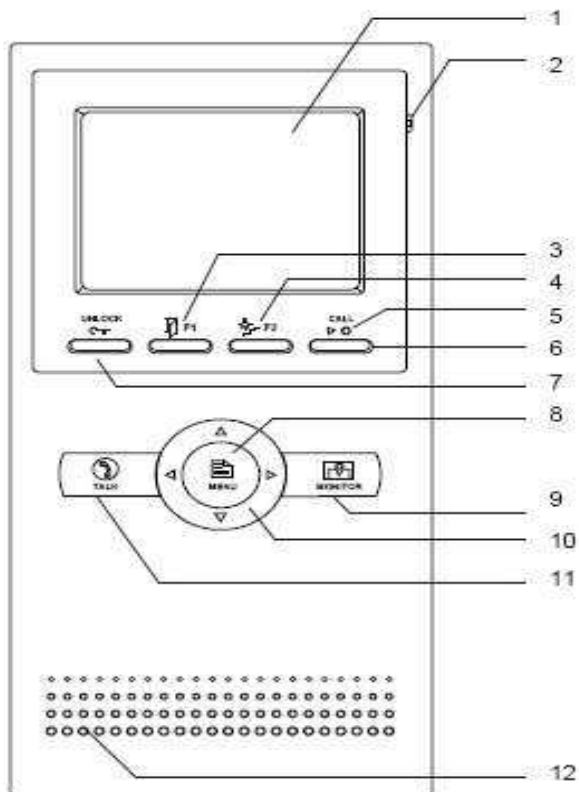

## Installationsanleitung

- Stromversorgung : 24 V über PS4 o. PS5 mit DPS
- Stromverbrauch : 2 W Standby und 5 W im Betrieb
- Monitorgröße : 3,5 " /8,89 cm
- Display Auflösung: 320x240 mm
- Abmessungen : 220x105x20 mm

## Kabelempfehlungen

**Twist-Pair-Kabel** nicht geschirmt, oder **Kabel mit verdrehten Adern paaren**



## J-Y(ST)Y 6x2x0,8 Fernmeldeleitung min 4 Leitungen

Bei Verwendung anderen nicht UTP Kabeln (Twist-Pair-Kabel oder Kabel mit verdrehten Adern-paaren) halbieren sich die Installationslängen . Wir empfehlen Kabel mit einen Querschnitt unter 0,8 mm doppelt zu verwenden . Normales Klingelkabel ist in den meisten Fällen ausreichend

## Intercom ( Namensliste)

Die Namensliste oder WE Nummern auf Ihren Bildschirm zeigt die alle in Ihren System angemeldeten User (Wohnungen) auf Ihren Bildschirm an . Einen Namensliste erstellen sie mit der optionalen Konfigurationssoftware welche sie mittels USB Connector-Kabel über die DMR11 Türstation einrichten können .

Bedenken sie im Mehrfamilienhaus bevor sie jemanden anrufen ob selbiger dies auch wünscht !! Gegebenenfalls kann diese Funktion über den Administrator deaktiviert werden

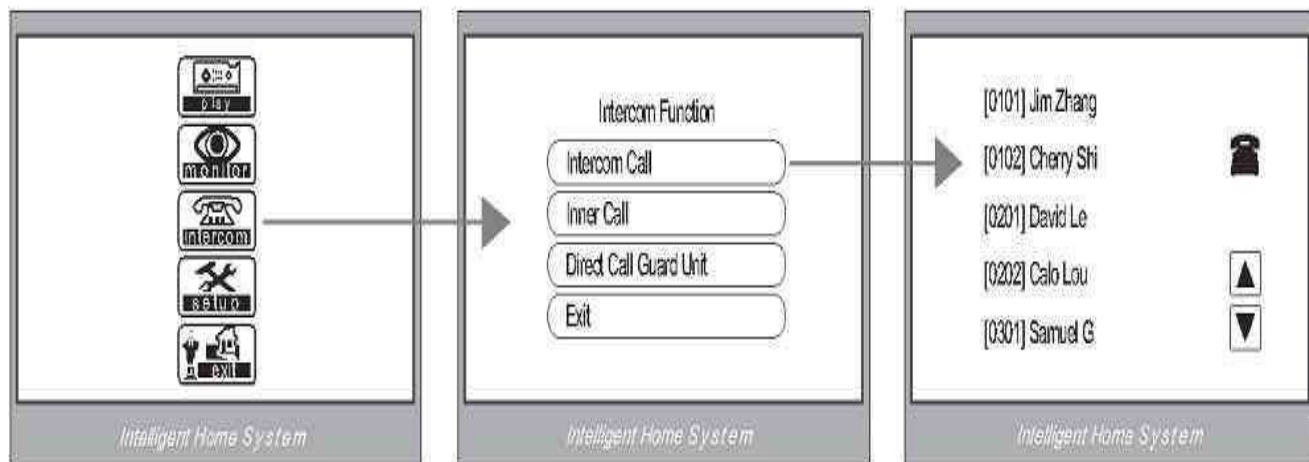

**Play:** nicht belegt nur bei Bildspeicher

## **Inner Call (nicht für Außenstationen DT591&592 /andere Codierung siehe Anleitung)**

Wenn Sie mehrere Monitore in einer Wohnung installiert haben, können Sie die interne Intercomfunktion nutzen. Alle Monitore klingeln beim betätigen der Call Taste. Beim Annehmen des Gesprächs können Gespräche innerhalb der Wohneinheit getätigt werden.

Intercomfunktion: Anruf an alle Monitore im Haus nach WE Nummern oder Namenwahl

Bitte beachten Sie bei der Installation alle Monitore einer Wohnung im Mehrfamilienhaus haben den gleichen DIP Code . Der letzte Monitor in der Reihe Hand in Hand Connection **DIP 6 auf on!** Beim

betätigen des Rufknopfes klingeln alle Monitore aber nur der Mastermonitor (Code 0) zeigt ein Bild.  
 ( Slave1-3 klingeln nur ) Durch betätigen der Sprechaste am Bildschirm wird das Bild geholt und alle  
 anderen Monitore in der Reihe ( mit gleichen Code) schalten ab .

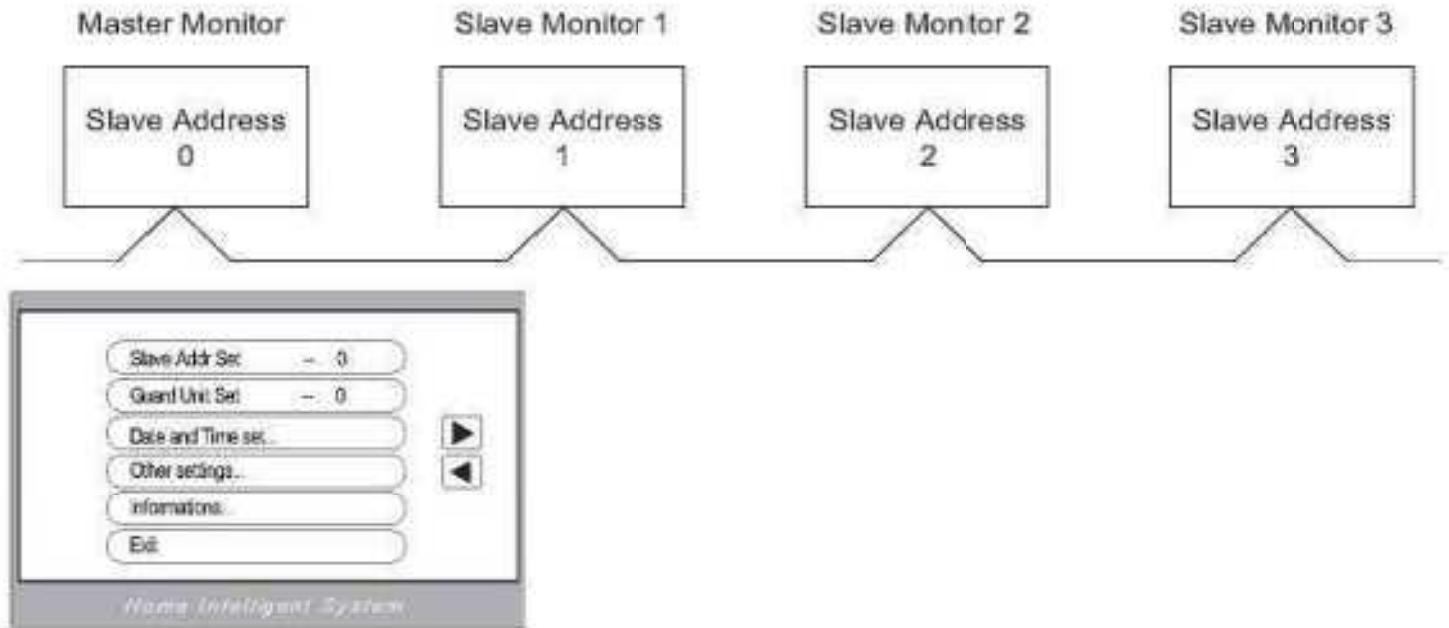

Bei Verwendung nur eines Monitors pro WE ist die Adresscodierung **immer** Slaver 0 Guard Unit 0  
 ( nicht verändern ) sonst keine Verbindung mehr

Master und Slave Einstellungen gilt nur für das DMR11 System nicht für DT592-591 . I

### Guard unit Call ( Wachmann Monitor/Pförtner )

Sie können einen Monitor im DT System als Guard unit z.B. Pförtner Hausverwalter oder Wachdienst festlegen (Standard nicht hinterlegt )

### Untermenü Advance Setup:

Zum einschalten betätigen und Code \_\_\_\_ # eingeben Master Setup Menü öffnet sich (erfragen sie diesen Code bei Ihren Administrator diese Einstellungen sind nur für den Administrator

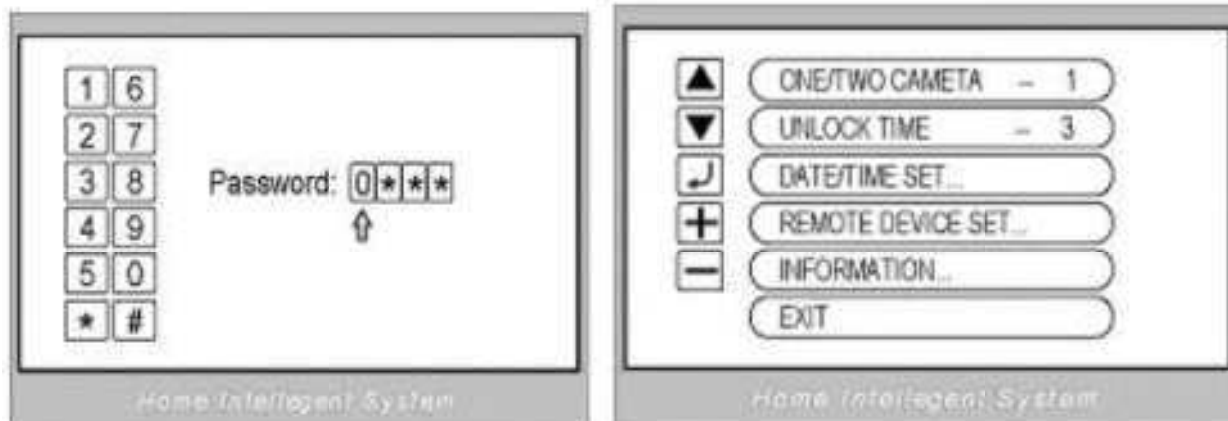

Sie haben die folgen Einstellmöglichkeiten

### 1Way/2 Way

Für die Installation vom mehreren Kameras

Sie können zwei Kameras direkt an JS-OS1 und JS-OS2 anschließen

Bei zwei Kameras (2Way) können Sie über den Bildschirm zwischen beiden Quellen auswählen

### Unlock Time:

In diesen Menüpunkt können Sie die Dauer der Betätigung des E-Schlusses einstellen

### Information:

Artikel und Hardware Infos

**Restore Factory SET** :zum einstellen auf Werkeinstellung und um das Menü zu verlassen.

**Operation Memo** (nur wenn Sie mit Memofunktion bestellt haben )

Hinweis: Die Bilder können sowohl manuell als auch automatisch gespeichert werden.

Maximale Kapazität 120 Stück das älteste wird ersetzt , wenn der Speicher voll ist. **(nur bei Bildspeicher Modell)**

### Manuelle Aufnahme :

Wenn der Bildschirm an ist und Sie ein Bild des Gastes aufnehmen wollen drücken Sie REC zur Aufnahme des aktuellen Bildes. **(nur bei Bildspeicher Modell)**

### Automatische Aufnahme:

(Absent Mode)

Zum einstellen des Abwesenheitsmodus betätigen Sie am Bildschirm

Setup Menü

Wählen Sie dann Away Set berühren Sie die einmal

Absent ON (Abwesenheitsschaltung ist aktiviert) **(nur bei Bildspeicher Modell)**

### Wiedergabe der Bilder:

Betätigen Sie das Play Symbol es wird das aktuelle Bild mit Datum und Zeit angezeigt **(nur bei Bildspeicher Modell)**

### Anschlussmöglichkeiten am Monitor:

- Etagentaster
- extra Gong
- Video extern

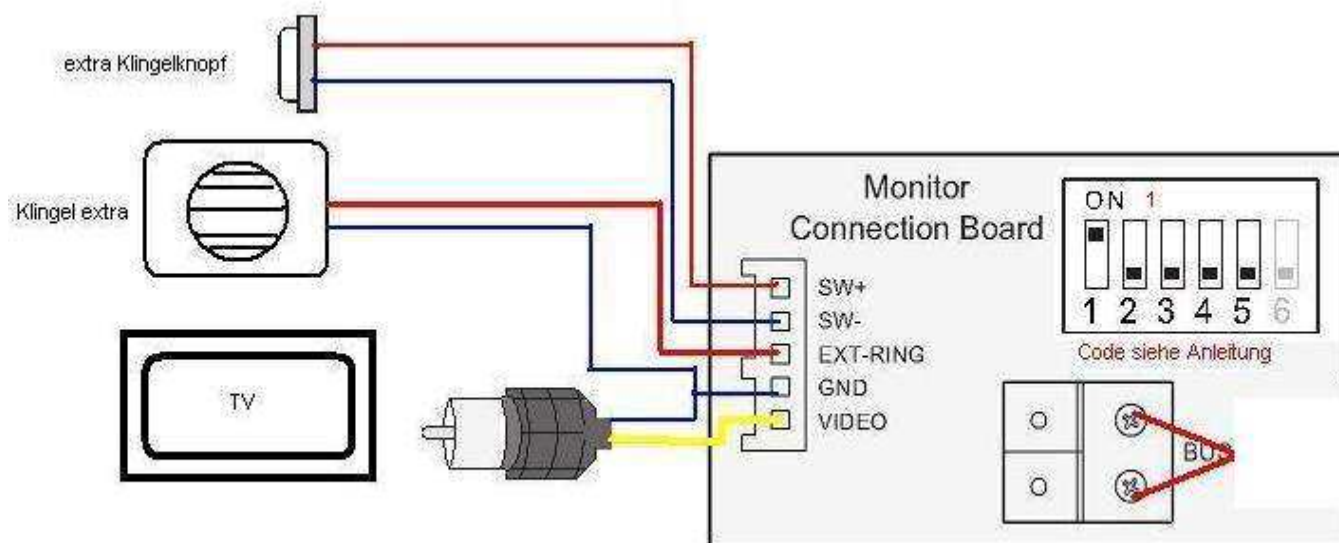

## Basis Bedienanleitung



### Sprechen und Gespräch annehmen

- Wird der Klingeltaster an der Außenstation betätigt ertönt der Monitor und das Bild des Besuchers wird angezeigt
- betätigen sie den **TALK Taster** um das Gespräch anzunehmen . Sprechverbindung Standard 90 s
- um das Gespräch zu beenden noch einmal TALK Taster betätigen ...der Bildschirm schließt

### Türöffner:



- während des Gesprächs kann die Tür mit dem Unlock Taster (7) geöffnet werden das öffnen wird am Bildschirm angezeigt . **Bitte den Taster nur 1x betätigen**

### Multi Türstationen

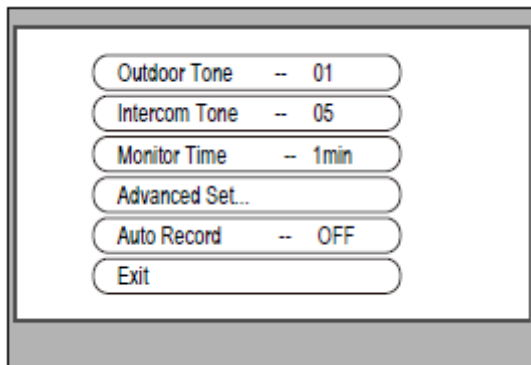
- wenn der Monitor im Standby ist betätigen sie den Monitor Button oder betätigen sie das Auswahl Menü ..Bild wird angezeigt von der 1. Kamera (Code 00)über die Pfeil Tasten können nun weiter Kameras ausgewählt werden . Betätigen sie den Monitor Taster um zu schließen



### Klingelton Einstellung :

Auswahl  n Hauptmenü Outdoor Tone ..für den Ton  der beim betätigen der Türstation ertönen soll . Intercom Tone für Intercom Ton Auswahl. Es stehen 12 unterschiedlich Töne zur Auswahl

### Monitor Time:

Einstellung der Monitor Anzeigedauer

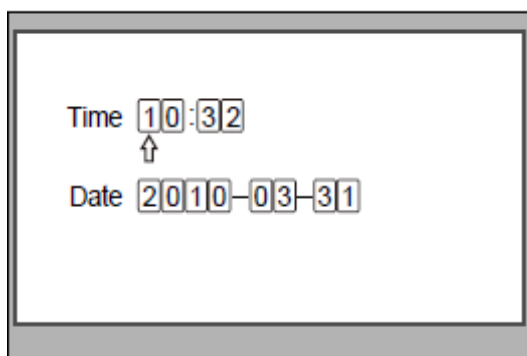

### Datum einstellen :

Auswahl Date Time Setup mit den Pfeiltasten (11) des Monitor die gewünschte Zeit und Datum auswählen. Menü Button (8) für bestätigen der Eingabe

## Türöffner

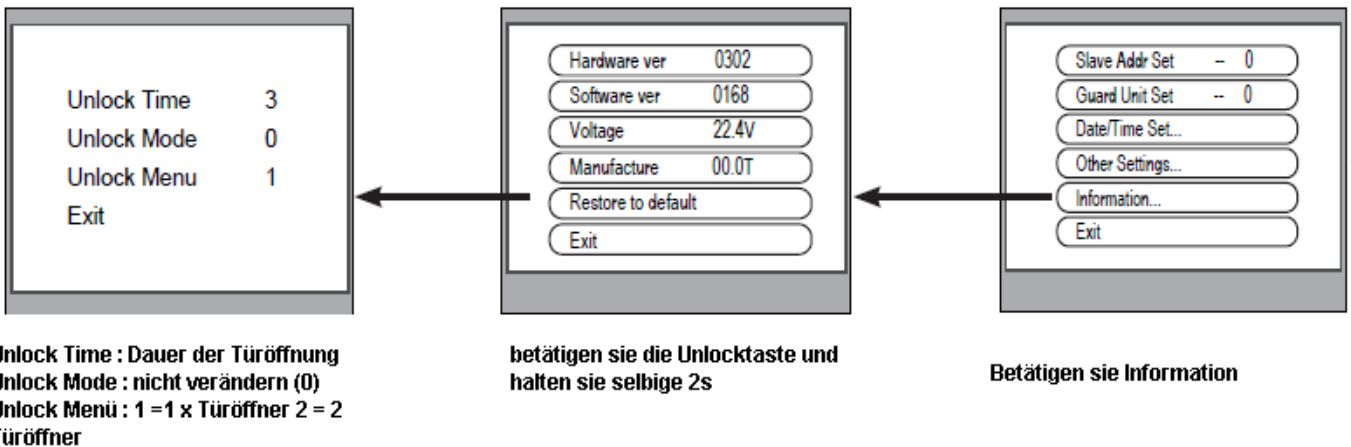
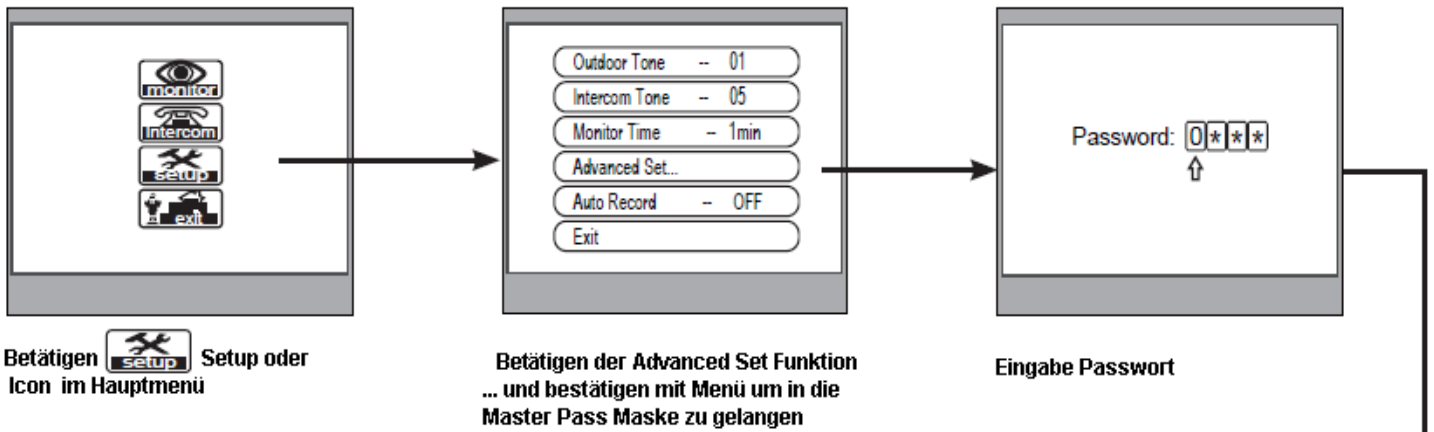

Unlock Menü 1 = ein Türöffner  
 Unlock Menü 2 = 2 Türöffner

### Monitor Einstellungen

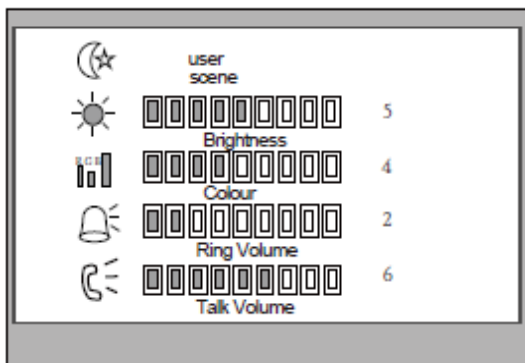

Der Monitor ist im Monitoring-Betrieb oder im Sprechmodus durch betätigen des Menü Tasters öffnet sich das Adjust Menü für Einstellung an Helligkeit Farbe Klingellautstärke und Sprech- Volume . Mit den Pfeiltasten links und rechts einstellen Menütaste erneut abspeichern

Wenn keine Taste mehr betätigt wird schließt der Bildschirm nach 30 Sekunden

- Stromverbrauch : DC 24V (supplied by Adaptor)
- Stromversorgung der Türstation (Türöffner): 12Vdc, 300mA(Internal Power)
- Verbrauch im Standby Standby 0.5W,Working status 15W(for kits)
- Abmessung Monitor 7 Inch color TFT-LCD
- Display Auflösung : 800\*3(RGB)\*480 pixels
- Video Signal: 1Vp-p,75Ω,CCIR Standard
- Interner Bildspeicher: 120M
- Anzahl der zu speichernden Bilder ca : 800pcs(inner memory),>30000pcs(2G SD card)
- Türöffner Zeit einstellbar 1 to 9 seconds, set by Monitor
- Arbeits- Temperaturbereich: -10°C ~ 45°C
- Abmessung Monitor 125(H)×225(W)×23(D)mm

#### **Monitor zusätzliche Möglichkeiten**

##### **extra Klingelknopf anschließbar**

Der Klingeltaster wird an den Monitor für den Etagenruf angeschlossen . Der Monitor klingelt in der für den Etagenruf eingestellten Melodie der Bildschirm ist aus

##### **extra Klingel**

Es kann ein extra Gong mit einer Leistungsaufnahme von 12V 300 mA DC angeschlossen werden . Selbiger klingelt bei betätigen der Außenstation und bei betätigen des Etagenrufs so lange bis der Monitor schließt oder bis das Gespräch angenommen wird . Wenn Ihr Gong einen höheren verbrauch hat Relais verwenden ( fragen sie Ihren Elektrofachmann)

##### **TV Ausgang zum zusätzlichen TV –Anschluss**

Es kann ein TV Gerät angeschlossen werden . es wird ein Bild angezeigt wenn ein Bild am Sprechgerät angezeigt wird . Es wird nur das Bild angezeigt welches gerade am Monitor ausgewählt ist !

#### **Gefahr-hinweise**

##### **Achtung:**

**Arbeiten am 230V Stromnetz dürfen nur von Fachleuten durchgeführt werden bitte beauftragen Sie einen Elektrofachmann mit dem Anschluss des Hutschienennetzadapters . Es besteht Lebensgefahr !**

##### **Beachten Sie bitte:**

*Entsorgen sie das Produkt am Ende seiner Lebensdauer, gemäß den geltenden gesetzlichen Vorschriften. Sie können das Produkt an jeder Kommunalen Sammelstelle für Altgeräte unentgeltlich zur Umwelt und Fachgerechten abgeben .*

#### **IX. Hinweis zum Batteriegesetz**

Im Zusammenhang mit dem Vertrieb von Batterien oder mit der Lieferung von Geräten, die Batterien enthalten, ist der Verkäufer verpflichtet, Sie auf folgendes hinzuweisen:

Sie sind zur Rückgabe gebrauchter Batterien als Endnutzer gesetzlich verpflichtet. Sie können Altbatterien, die der Verkäufer als Neubatterien im Sortiment führt oder geführt hat, unentgeltlich am Versandlager (Versandadresse) des Verkäufers zurückgeben.

Die auf den Batterien abgebildeten Symbole haben folgende Bedeutung:



= Batterie darf nicht in den Hausmüll gegeben werden

Pb = Batterie enthält mehr als 0,004 Masseprozent Blei

Cd = Batterie enthält mehr als 0,002 Masseprozent Cadmium

Hg = Batterie enthält mehr als 0,0005 Masseprozent Quecksilber.



**CE SCHICK  
HANDEL**

WEEE-Reg.-Nr. DE 9707945